



Automatic coffee maker

Cafetera automática

Cafetière automatique

Máquina de café

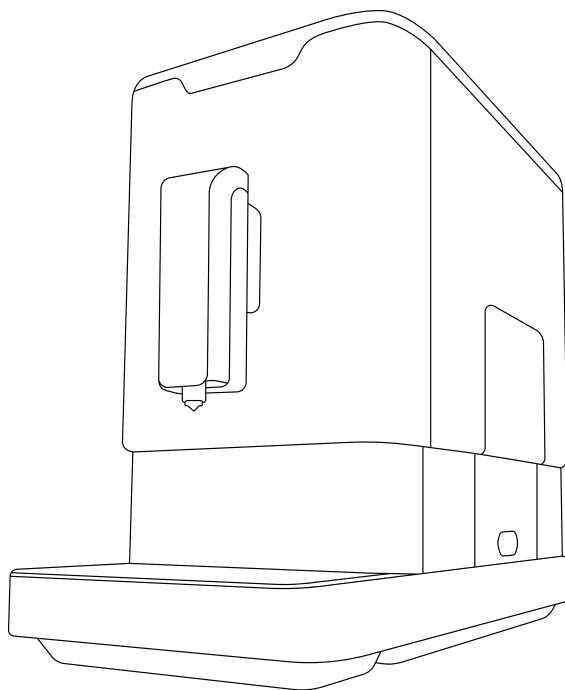

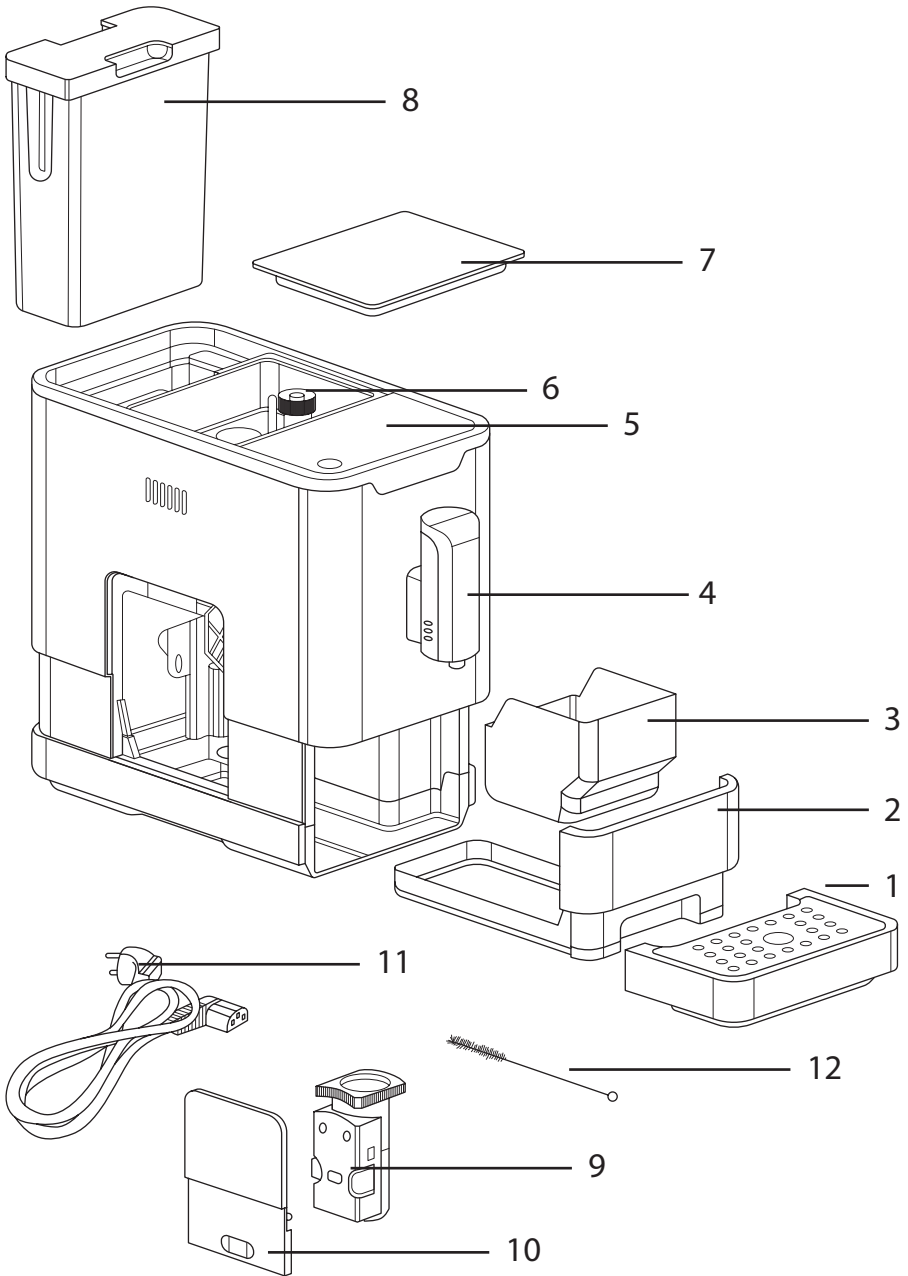

Fig. 1

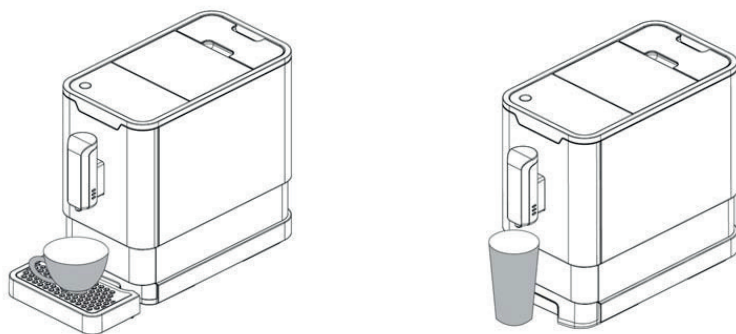

Fig. 2

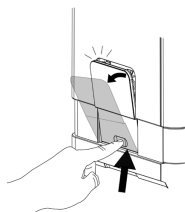

Fig. 3

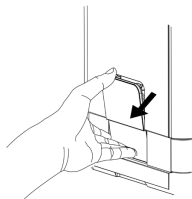

Fig. 4

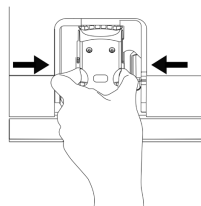

Fig. 5

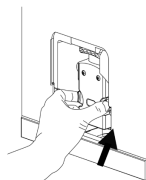

Fig. 6

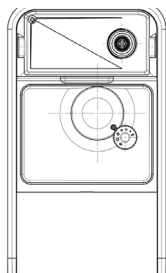
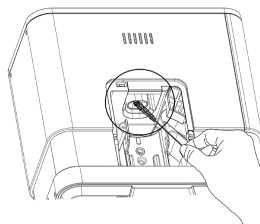

Fig. 7



Dear customer,
Many thanks for choosing to purchase an Incapto brand product.
Thanks to its technology, design and operation and the fact that it exceeds the strictest quality standards, a fully satisfactory use and long product life can be assured.

Safety advice and warnings

1. Read these instructions carefully before switching on the appliance and keep them for future reference. Failure to follow and observe these instructions could lead to an accident.
2. This appliance is only for domestic use, not for industrial or professional use. It is not intended to be used by guests in hospitality environments such as bed and breakfast, hotels, motels, and other types of residential environments, even in farm houses, areas of the kitchen staff in shops, offices and other work environments.
3. Clean all the parts of the product that will be in contact with food, as indicated in the cleaning section, before use.
4. This appliance can be used by people with reduced physical, sensory or mental capabilities or lack of experience and knowledge if they have been given supervision or instruction concerning use of the appliance in a safe way and understand the hazards involved.
5. This appliance is not a toy. Children should be supervised to ensure that they do not play with the appliance.
6. This appliance shall not be used by children. Keep the appliance and its cord out of reach of children.
7. Always switch off the appliance and disconnect from supply if it is left unattended and before changing accessories or approaching

parts that move in use, assembling, disassembling and cleaning.

8. If the supply cord is damaged, it must be replaced by the manufacturer, its service agent or similar qualified person in order to avoid a hazard.

9. Never submerge the appliance in water or any other liquid or place it under running water.

- Ensure that the voltage indicated on the rating label matches the mains voltage before plugging in the appliance.
 - Connect the appliance to a base with an earth socket withstanding a minimum of 10 amperes.
 - The appliance's plug must fit into the mains socket properly. Do not alter the plug. Do not use plug adaptors.
 - Do not force the power cord. Never use the power cord to lift up, carry or unplug the appliance.
 - Do not wrap the power cord around the appliance.
 - Do not clip or crease the power cord.
 - Do not allow the power cord to come into contact with the appliance's hot surfaces.
 - Check the state of the power cord. Damaged or tangled cables increase the risk of electric shock.
 - Do not touch the plug with wet hands.
 - Do not use the appliance if the cable or plug is damaged.
 - If any of the appliance casings breaks, immediately disconnect the appliance from the mains to prevent the possibility of an electric shock.
 - Do not use the appliance if it has fallen on the floor, if there are visible signs of damage or if it has a leak.
 - Do not place the appliance on hot surfaces, such as cooking plates, gas burners, ovens or similar.
 - The appliance must be used and placed on a flat, stable surface.
 - The appliance is not suitable for outdoor use.
 - Do not use the appliance in the case of persons insensitive to heat (the appliance has heated surfaces).
 - Do not touch the heated parts of the appliance, as it may cause serious burns.
- USE AND CARE
- Do not use the appliance if its accessories are not properly fitted.
 - Do not switch the appliance on without water.
 - Do not use the appliance if the on/off switch does not work.
 - Do not move the appliance while in use.
 - Respect the MAX level indicator.

- Disconnect the appliance from the mains when not in use and before undertaking any cleaning task.
- Unplug the appliance from the mains before refilling the water tank.
- Store this appliance out of reach of children and/or persons with physical, sensory or reduced mental or lack of experience and knowledge.
- Do not store the appliance if it is still hot.
- Only use water with the appliance.
- The use of bottled mineral water adapted for human consumption is recommended.
- Never leave the appliance connected and unattended if is not in use. This saves energy and prolongs the life of the appliance.

SERVICE











- Any misuse or failure to follow the instructions for use renders the guarantee and the manufacturer's liability null and void.

Description

- 1 - External drip tray
- 2 - Internal drip tray
- 3 - Coffee grounds container
- 4 - Adjustable coffee spout
- 5 - Control panel
- 6 - Coffee beans container
- 7 - Coffee beans container cover
- 8 - Water tank
- 9 - Brewer
- 10 - Service door
- 11 - Power cord

- 12 - Cleaness brush

Control Panel

-  A. Flashing: Low water level / Water tank missing
-  B. Lack of bean
-  C. Lights up stably: coffee grounds container is full.
Flashing: internal drip tray / coffee grounds container is missing.
-  D. Lights up stably: Brewer is missing / installed improperly.
Flashing: Service door is open / installed improperly.
-  E. Lights up stably: requires to do descaling.
Flashing: descaling is under process.
-  F. Empty system function is running.
-  G. ON/OFF button.
-  H. Hot water button.
-  I. Strong coffee button.
-  J. Long coffee button.

Accessories

- In the box, there are included:
- Packs of cleaning agents for the process of self-cleaning.
 - Cleaning cloth for control panel
 - Cleaning brush.

Machine Installation

- Remove any protective films, stickers and any other packing material on the appliance.

- Choose a safe and stable surface with an easily reachable power supply and allow minimum distance from the sides of the machine.
- Insert the external drip tray (1). It has magnets to facilitate assembly.
- Make sure it is inserted correctly.
- Fill the water tank with water (see "FILLING THE WATER TANK").
- Fill the bean container with coffee bean (see "FILLING THE COFFEE BEAN CONTAINER").
- Unwind and straighten the power cord and insert the plug into the socket located on the back of the machine. Insert the other end of the power cord into a wall socket with suitable power voltage.

Daily Operation

COFFEE

- Switch on the appliance by pressing the ON / OFF button (G).
- The appliance will be in standby mode.
- Place a cup under the coffee spout (4) and adjust the height of the spout to fit the cup.
- Depending on the size of the cup (too tall or too wide) you can remove the drip tray (1) or adjust the position of the drip tray as indicated in (Fig.1).
- Depending on the coffee flavor you prefer, press the strong espresso button (I) or the long coffee button (J).
- The espresso button pressed will light on and stay on indicating that

the appliance is preparing the cup of coffee.

- When the appliance is back to standby mode, the coffee is ready to serve.

AUTOMATIC CLEANING

DEACTIVATION

- Open and remove the service door (10) (See Fig 2 and 3)
- Press and hold the ON / OFF button for a few seconds until 2 "beeps".
- That indicates that you have disabled self-cleaning.
- To reactivate it, repeat operation, until you hear 2 "beeps".
- Priming: If for any reason you find some difficult for water to circulate, proceed to prime the pump. To do this, simply press the hot water icon (H) until a continuous stream of water comes out.

TIP: The strong coffee button (I), with higher coffee intensity, is recommended for espresso coffee (both coffee buttons use approximately 9g of coffee). The volumes of the coffee buttons (I, J) can be adjusted (see Section OTHER CONFIGURATIONS / Volume of coffee and water).

FILLING THE WATER TANK

- When icon (A) is flashing, the water tank is at a low water level and requires filling.
- Take out the water tank using the lid as a handle.

- Rinse the water tank with fresh water and then fill the tank to the MAX level and place it back into the device. Make sure it is fully inserted.

IMPORTANT: To prevent overflow of water from the water tank, do not add water directly into the appliance with another container.

FILLING THE BEAN CONTAINER

- When icon (B) is flashing, the appliance needs to be filled with coffee bean.
- Remove the bean container lid.
- Slowly pour in the coffee beans.
- Put the container lid back.

IMPORTANT: Fill the coffee bean container with coffee beans only. Grounded coffee, instant coffee, sugary roasted coffee and any other objects may damage the machine.

HOT WATER

- The appliance dispenses hot water by simply pressing the hot water button (H). When hot water button lights up, it indicates that the appliance is heating up the water.
- When the hot water button turns off, the water is ready to serve. You can always stop when you have enough water.

ONCE THE USE OF THE APPLIANCE IS COMPLETED:

- Turn off the appliance by pressing the ON / OFF button (G).
- The appliance is equipped with AUTO-OFF. Depending on the mode you have selected,

the machine will have different Auto-off times. (See OTHER CONFIGURATIONS / MODE SELECTION)

FURTHER SETTING

ADJUSTING THE VOLUME OF YOUR COFFEE / HOT WATER

- You can memorize your desired volume of coffee for both strong coffee and mild coffee and also the hot water from 25ml to 250ml.
- When making your coffee (either strong coffee (I) or long coffee (J) or dispensing hot water (H), press, release and immediately hold the button you selected. The appliance will continue making the cup of coffee.
- When the volume of coffee meets your desired volume, release the button. Two “beeps” indicates that the volume of coffee is being memorized.

GRINDING ADJUSTMENT

- You can adjust the grinder to suit the roast of your coffee by turning adjuster knob in the bean container (Fig. 6).
- To adjust the grind size, you can turn the adjustment knob, ALWAYS while the grinder is grinding the coffee. Never do the grinding adjustment when the grinder is not operating. It may damage the grinder.
- The dots on the adjuster knob indicate the fineness of the grind.

MODE SELECTION

- The device has three different settings: default setting, ECO mode and speed mode. In ECO mode, the appliance helps to save more energy. In speed mode, the user can make their coffee faster than in default setting.
- Below you will see a table with the active functions of each Mode:

| | ECO mode | Speed mode | Default mode |
|--------------------|----------|------------|--------------|
| Illumination light | No | Yes | Yes |
| Pre-brewing* | Yes | No | Yes |
| Auto shut off time | 10min | 30min | 20min |
| Cup volumen memory | Yes | Yes | Yes |

*Note: What is Pre-brewing? The pre-brewing function moistens the grounded beans in the brewer with a small amount of water before full extraction. This expands the coffee grounds to build up a greater pressure in the brewer which help extraction of all the oils and full flavor from the grounded beans.

TO SELECT THE DESIRED MODE:

- When the machine is in standby condition, press and hold the ON/OFF Button (G) for 5 seconds, and it will start to flash. The next buttons will give you the following indications:

| | ECO mode | Speed mode | Default mode |
|--------------------------|-----------|------------|--------------|
| Hot water button (H) | Lights ON | Flashing | Flashing |
| Strong coffee button (I) | Flashing | Flashing | Flashing |
| Long coffee button (J) | Flashing | Flashing | Lights ON |

- To change the mode, press the hot water button (H) for ECO mode, strong espresso button (I) for speed mode and mild espresso button (J) for default setting. Two “beeps” indicates that the mode is being selected.
- If you want to keep the settings without any change, press ON/OFF button again or wait for 5 seconds and the device will return to standby mode.

Cleanign and Maintenance

DAILY CLEANING

- Cleaning and maintenance of the appliance are very important to prolong its useful life.
- Remove the external drip tray (1).

- Empty the water from the drip tray in the sink and wash it with fresh water.
- Remove the internal drip tray (2) and the coffee grounds container.
- Empty the coffee grounds container and wash it with fresh water.

ATTENTION: Never remove the coffee grounds container to empty it with the device at half cycle.

That could happen to you when you run out of water in the middle of making coffee. The machine is in the middle of the cycle, waiting for the tank refill to finish the cycle automatically. In that case, you will not be able to remove it. Never force it out because it could damage some components. If you do it, it will be very difficult to put the complete set back in place. The machine will not work because it does not detect the grounds container. You can only put it in without the internal drip tray. Once the water tank is filled and the coffee grounds container is installed without the internal drip tray, the machine will continue with the cycle interrupted. Then, you can put the grounds container + inner tray back in and the machine is ready for normal operation again.

Note: When icon (C) is on, empty the coffee grounds container is necessary.

BREWING UNIT CLEANING

- Pull down the service door (10) (Fig 2).
- Remove the service door (Fig 3).
- Press the brewer (9) release buttons (Fig 4).
- Remove the brewer (9) (Fig 5).
- Wash the brewer with fresh water.
- Dry the brewer.
- Also take the opportunity to clean the surroundings of the brewer.
- Re-insert the brewer (9) in its original position and reinstall the service door in its original position.
- Place the coffee grounds container (3) on the internal drip tray (2) and put it back to its original position.
- Place the external drip tray (1) in its original position.

SELF-CLEANING

- When icon (E) light-up, it means that the appliance needs to self-cleaning. The appliance will remain in the best condition if this function is performed at least once a month or more regularly depending on the hardness of water used.
- Fully fill the water tank.
- Add one pack of cleaning agent included in the box to the water tank.

IMPORTANT: Do not use vinegar or another cleaning agent to do self-cleaning of this appliance. The cleaning agent might damage the appliance.

- Place a large container under the coffee spout.

- In standby mode, press and hold ON/OFF Button (G) and strong coffee button (I) at the same time, for 5 seconds. There will be a “beep” sound and icon (E) and (I) will be flashing.
- Press strong coffee button (I) to confirm the self-cleaning process.
- Icon (E) will be flashing, which indicates that the appliance is undergoing the self-cleaning process. To resume back to the standby mode, press ON/OFF button (G).
- When all the water from the water tank is being dispensed out, icon (A) and (I) will be flashing. Fill the tank with normal tap water until the MAX position.
- When water is filled into the water tank, icon (A) will turn off. Then, icon (I) and (E) will be light up continuously. Then, the appliance will continue with the descaling process, the appliance will brew half of water tank first and then waiting for around 1min. After that it will brew the outstanding water from the water tank.
- When the self-cleaning process is completed, the appliance will switch off automatically.
NOTE: To ensure the descaling process can be completed, please be patient during the process and make sure the appliance switches off automatically

EMPTY SYSTEM FUNCTION

- The empty system function is recommended to be used before long period of non-use, frost protection and before any repairation.
- On standby mode, press and hold the ON/OFF button (G) and the mild coffee button (J) during 5 seconds.
- Empty system icon (F) will be flashing.
- Remove the water tank from the appliance. The empty system icon (F) will turn on steadily, indicating that the empty system process is running. You can press ON/OFF (G) button before removing the water tank to return to the standby condition.
- When the empty system function is completed, the appliance will automatically turn off.
IMPORTANT: After performing EMPTY SYSTEM FUNCTION; when you use the coffee machine again, press the hot water button (H) until water come out from the spout.

MANUAL RINSING

- You can perform a manual rinsing cycle to clean the coffee nozzle after use. It is also suggested to perform a manual rinsing if the appliance has not been used for a long period of time.
- In standby condition, press and hold the ON/OFF Button (G) and hot water button (H) together.

- The hot water button (H) will be keep flashing until the rinsing process is finished.
- After rinsing, the appliance will return to the standby mode.

CLEANING THE APPLIANCE

- Disconnect the power cord from the main power outlet.
 - Empty all the water from the internal drip tray and external drip tray.
 - Use a dampened cloth or non-scratching cleaner to clean the water stains on the appliance.
- IMPORTANT: Do not use any abrasive, vinegar or descaling agents not included in the box to clean the appliance.

CLEANING COFFEE POWDER OUTLET

- Ground coffee can be stuck in the wall of the powder outlet duct to the coffee group after long-term use. It is suggested to clean the outlet following the duct to ensure that the ground coffee can reach the coffee maker.
- Push the service door recess area (Fig 2)
- Take out the service door (Fig 3)
- Press the release knob of brewer (Fig 4)
- Take the brewing unit out (Fig 5)
- Use Cleanness Brush (12) to clean the powder outlet (Fig 7)

Anomalies and repair

Take the appliance to an authorised technical support service if product is damaged or other problems arise. Do not attempt to disassemble or repair the appliance yourself as this may be dangerous.

TROUBLESHOOTING

| Problem | Cause | Solution |
|--|--|--|
| The appliance does not work. | The appliance is not connected to the mains. | Plug in and press the switch. Check the cable and the plug. |
| No response in several trials of pressing on function key on the panel. | Appliance is under an electromagnetic interference Dirt over the panel. | Unplug the appliance. Restart after few minutes. Clean the panel with the cloth provided. |
| The coffee is not hot enough. | The cups have not been preheated. The brewing unit is too cold. | Rinse the appliance at least 3 times before making the coffee. |
| The first cup of coffee is poor quality. | The first run of grinder does not pour sufficient quantity coffee power into the brewing unit. | Throw the coffee away. The other coffees will always be of good quality. |
| Coffee has no cream. | Coffee bean is not fresh. | Change or using appropriate brand of coffee bean. |
| The touch buttons are not sensitive. | Not pressing the touch button from the front direction of the appliance. | Press the lower bottom part of the icon of the touch button from the front direction of the appliance. |
| The appliance takes too long time to warm up. | Excessive scale has built up. | Descale the appliance. |
| The water tank is removed / the water level is very low in the | The area near the water tank connector is wet. | Wipe the water around the water tank connector. |
| Internal drip tray is filled with a lot of water. | Coffee powder too fine which block the water to come out. | Adjust the coffee fineness to bigger dot during grinder operation. |
| Coffee is delivered too slowly or a drop at a time. | Coffee powder too fine which block the water to come out. | Adjust the coffee fineness to bigger dot during grinder operation. |
| Lack of bean indicator (B) flashes but there is still a lot of coffee bean inside the container (6). | Internal coffee powder outlet is blocked. | To follow the steps of section (CLEANING COFFEE POWDER OUTLET). |
| You can't put the coffee grounds container and the machine does not work (keyboard with icons off) | You have removed the grounds container (3) at half cycle and now you can't enter it. | Place the coffee grounds container (3) without the internal drip tray (2) so the machine detects (3) and allows the interrupted cycle to continue. Then you can put the whole set (2) + (3). |

For EU product versions and/or in case that is requested in your country:

ECOLOGY AND RECYCLABILITY OF THE PRODUCT

- The materials of which the packaging of this appliance consists are included in a collection, classification and recycling system. Should you wish to dispose of them, use the appropriate public recycling bins for each type of material.
- The product does not contain concentrations of substances that could be considered harmful to the environment.



- This symbol means that in case you wish to dispose of the product once its working life has ended, take it to an authorised waste agent for the selective collection of

Waste from Electric and Electronic Equipment (WEEE).

This appliance complies with Directive 2014/35/EU on Low Voltage, Directive 2014/30/EU on Electromagnetic Compatibility, Directive 2011/65/EU on the restrictions of the use of certain hazardous substances in electrical and electronic equipment and Directive 2009/125/EC on the ecodesign requirements for energy-related products.

Warranty and technical assistance

This product enjoys the recognition and protection of the legal guarantee in accordance with current legislation. To enforce your rights or interests you must go to any of our official technical assistance services.

You can find the closest one by accessing the following web link: www.incapto.com.

You can also request related information by contacting us. You can download this instruction manual and its updates at www.incapto.com

Distinguido cliente:

Le agradecemos que se haya decidido por la compra de un producto de la marca Incapto.

Su tecnología, diseño y funcionalidad, junto con el hecho de superar las más estrictas normas de calidad le comportarán total satisfacción durante mucho tiempo.

Consejos y advertencias de seguridad

1. Leer atentamente este folleto de instrucciones antes de poner el aparato en marcha y guardarlo para posteriores consultas. La no observación y cumplimiento de estas instrucciones pueden comportar como resultado un accidente.
2. Este aparato está pensado únicamente para un uso doméstico, no para uso profesional o industrial. No está pensado para ser usado por clientes en entornos de hostelería de tipo alojamiento y desayuno, hoteles, moteles y otros entornos de tipo residencial, tampoco en casas rurales, zonas de cocina reservadas para el personal en tiendas, oficinas y otros entornos de trabajo.
3. Antes del primer uso, limpiar todas las partes del producto que puedan estar en contacto con alimentos, procediendo tal como se indica en el apartado de limpieza.
4. Este aparato pueden utilizarlo personas con capacidades físicas, sensoriales o mentales reducidas o falta de experiencia y conocimiento, si se les ha dado la supervisión o formación apropiadas respecto al uso del aparato de una manera segura y comprenden los peligros que implica.
5. Este aparato no es un juguete. Los niños deben estar bajo vigilancia para asegurar que no jueguen con el aparato.
6. Este aparato no debe ser usado por niños. Mantener el aparato y su conexión de red fuera del alcance de los niños.

7. Desconectar el aparato y desenchufar la alimentación si se deja desatendido y antes de cambiar los accesorios o partes próximas que se mueven durante el uso, del montaje, del desmontaje o de la limpieza.

8. Si el cable de alimentación está dañado, debe ser substituido por el fabricante, por su servicio postventa o por personal cualificado similar con el fin de evitar un peligro.

9. No sumergir el aparato en agua u otro líquido, ni ponerlo bajo el grifo.

- Antes de conectar el aparato a la red, verificar que el voltaje indicado en la placa de características coincide con el voltaje de red.
- Conectar el aparato a una base de toma de corriente provista de toma de tierra y que soporte como mínimo 10 amperios.
- La clavija del aparato debe coincidir con la base eléctrica de la toma de corriente. Nunca modificar la clavija. No usar adaptadores de clavija.
- No forzar el cable eléctrico de conexión. Nunca usar el cable

eléctrico para levantar, transportar o desenchufar el aparato.

- No enrollar el cable eléctrico de conexión alrededor del aparato.
- No dejar que el cable eléctrico de conexión quede atrapado o arrugado.
- No dejar que el cable eléctrico de conexión quede en contacto con las superficies calientes del aparato.
- Verificar el estado del cable eléctrico de conexión. Los cables dañados o enredados aumentan el riesgo de choque eléctrico.
- No tocar la clavija de conexión con las manos mojadas.
- No utilizar el aparato con el cable eléctrico o la clavija dañada.
- Si alguna de las envoltentes del aparato se rompe, desconectar inmediatamente el aparato de la red para evitar la posibilidad de sufrir un choque eléctrico.
- No utilizar el aparato si ha caído, si hay señales visibles de daños, o si existe fuga.
- No colocar el aparato sobre superficies calientes tales como placas de cocción, quemadores de gas, hornos o similares.
- El aparato debe utilizarse y colocarse sobre una superficie plana y estable.
- No utilizar ni guardar el aparato a la intemperie.
- No usar el aparato, en el caso de personas insensibles al calor (ya que el aparato tiene superficies calefactadas).

- No tocar las partes calefactadas del aparato, ya que pueden provocar quemaduras.

UTILIZACIÓN Y CUIDADOS

- No usar el aparato si sus accesorios no están debidamente acoplados.
- No poner el aparato en marcha sin agua.
- No usar el aparato si su dispositivo de puesta en marcha/paro no funciona.
- No mover el aparato mientras está en uso.
- Respetar la indicación de nivel MAX.
- Desenchufar el aparato de la red cuando no se use y antes de realizar cualquier operación de limpieza.
- Desenchufar el aparato de la red antes de rellenar el depósito de agua.
- Guardar este aparato fuera del alcance de los niños y/o personas con capacidades físicas, sensoriales o mentales reducidas o falta de experiencia y conocimiento
- No guardar el aparato si todavía está caliente.
- Utilizar el aparato solamente con agua.
- Se recomienda el uso de agua mineral embotellada apta para consumo humano.
- No dejar nunca el aparato conectado y sin vigilancia. Además, ahorrará energía y prolongará la vida del aparato.





SERVICIO







Toda utilización inadecuada, o en desacuerdo con las instrucciones de uso, puede comportar peligro, anulando la garantía y la responsabilidad del fabricante.

Descripción

- 1 - Bandeja de residuos externa
- 2 - Bandeja de residuos interna
- 3 - Contenedor de posos de café
- 4 - Salida de café ajustable
- 5 - Panel de control
- 6 - Contenedor de café en grano
- 7 - Tapa contenedor café en grano
- 8 - Depósito de agua
- 9 - Grupo de café
- 10 - Puerta de servicio
- 11 - Cable de alimentación
- 12 - Cepillo de limpieza

Panel de control

-  A. Parpadeante: nivel de agua bajo / falta el depósito de agua.
-  B. Falta café en grano.
-  C. Si se ilumina en continuo: el contenedor de posos de café está lleno.
Intermitente: falta la bandeja de residuos interna / contenedor de posos de café.
-  D. Se ilumina en continuo: falta el grupo de café / o está mal colocado.
Intermitente: la puerta de servicio está abierta / instalada incorrectamente.

-  E. Se ilumina en continuo: requiere hacer descalcificación. Intermitente: la descalcificación está en proceso.
-  F. La función Sistema Vacío se está ejecutando.
-  G. Botón ON/OFF.
-  H. Botón agua caliente.
-  I. Botón café espresso.
-  J. Botón café largo.

Accesorios

En la caja, se incluyen:

- Paquetes de producto descalcificador para el proceso de autolimpieza.
- Paño para la limpieza del panel de control.
- Cepillo limpiador.

Instalación de la máquina

- Retire cualquier película protectora, adhesivos y cualquier otro material de embalaje del aparato.
- Elija una superficie segura y estable con una fuente de alimentación de fácil acceso y permita una distancia mínima libre a los lados de la máquina.
- Inserte la bandeja de goteo externa (1). Lleva imanes para facilitar montaje. Asegúrese de que esté acoplada correctamente.
- Llene el depósito de agua (consulte "LLENADO DEL DEPÓSITO DE AGUA").

- Llene el contenedor de café en grano con café (VER "LLENADO DEL CONTENEDOR DE CAFÉ EN GRANO).
- Desenrolle y estire el cable de alimentación e inserte el enchufe en la toma ubicada en la parte posterior de la máquina. Inserte el otro extremo del cable de alimentación en un enchufe de pared con el voltaje de alimentación adecuado.

Operación diaria

CAFÉ

- Encienda el aparato presionando el botón de ON / OFF (G).
- El aparato se sitúa en modo de espera.
- Coloque una taza debajo de la salida de café (4) y ajuste la altura de la salida para que encaje.
- Dependiendo del tamaño del vaso (demasiado alto o demasiado ancho), puede retirar la bandeja de goteo (1) o ajustar la posición de la bandeja de goteo como se muestra en (Fig 1).
- Dependiendo del sabor del café que prefiera, presione el botón de café fuerte (I) o el botón de café largo (J). El botón de café que se presione se encenderá y se mantendrá encendido indicando que el aparato está preparando la taza de café.
- Cuando el aparato vuelve al modo de espera, el café está listo para servir.

- Cebado: Si por cualquier motivo encuentra dificultad para que circule el agua, proceda al cebado de la bomba. Para ello, simplemente pulse el botón de agua caliente (H) hasta que salga un chorro continuo de agua.

DESACTIVACIÓN LIMPIEZA AUTOMÁTICA

- Como siempre puede hacer Limpieza Manualmente (Ver ENJUAGUE MANUAL), si considera que la opción Autolimpieza es molesta, puede anular esa función de la siguiente manera:
 - Abra y retire la Puerta de servicio (10) (Ver Fig 2 y 3)
 - Mantenga pulsado el botón ON/OFF durante unos segundos hasta oír 2 bips. Eso indica que ha desactivado función autolimpieza.
 - Para volver a activarlo, repetir operación, hasta oír el doble bip. CONSEJO: El botón de café fuerte (I), con mayor intensidad de café se recomienda para café expés (ambos modos de café usan +-9gr de café).
 - Los volúmenes de los botones de café (I, J) se pueden ajustar (consulte el Apartado OTRAS CONFIGURACIONES / Volumen café y agua).

LLENADO DEPÓSITO DE AGUA

- Cuando el icono (A) parpadea, el depósito de agua está en un nivel de agua bajo y requiere llenarlo.
- Levante el depósito de agua utilizando la tapa como asa.

- Enjuague el depósito de agua con agua fresca y, luego llénelo al nivel máximo y vuelva a colocarlo en la máquina. Asegúrese de que esté completamente insertado.

IMPORTANTE: Para evitar salpicaduras en las partes eléctricas, no agregue agua directamente al aparato desde otro recipiente.

LLENADO CONTENEDOR DE GRANO

- Cuando el icono (B) parpadea, el aparato debe llenarse con café en grano.
- Retirar la tapa del contenedor de café en grano.
- Vierta lentamente los granos de café.
- Vuelva a colocar la tapa del recipiente. IMPORTANTE: Llene el contenedor de café en grano con granos de café solamente. Café molido, café instantáneo, café torrefacto y cualquier otro objeto puede dañar la máquina.

AGUA CALIENTE

- El aparato puede dispensar agua caliente simplemente presionando el botón de agua caliente (H).
- Cuando el botón de agua caliente se enciende indica que el aparato está calentando el agua. Cuando el botón de agua caliente se apaga, el agua está lista para servir. Siempre puede parar cuando tenga suficiente.

UNA VEZ FINALIZADO EL USO DEL APARATO:

- Apague el aparato presionando el botón ON/OFF (G).
- El aparato está equipado con Auto-apagado. Dependiendo del modo que haya seleccionado la máquina tendrá diferentes tiempos de Autoapagado. (Ver OTRAS CONFIGURACIONES/ SELECCIÓN DE MODO)

Otras configuraciones- AJUSTE DEL VOLUMEN DE CAFÉ / AGUA CALIENTE

- Puede memorizar el volumen deseado de café para café espresso o café suave, y también agua caliente de 25 ml a 250 ml.
- Para configurar la cantidad de líquido deseada, al preparar su café (sea café fuerte (I) o café largo (J)) o agua caliente (H), presione, suelte e inmediatamente mantenga presionado el botón correspondiente. El aparato seguirá haciendo la taza de café.
- Cuando el volumen de café alcance el volumen deseado, suelte el botón. Se escucharán dos pitidos indicando que el volumen de café se está memorizando.

AJUSTE DE MOLIENDA

- Puede ajustar el molinillo para adaptarlo al tostado de su café girando el mando de regulación del molido, situado en la tolva de grano (Fig.6)
- Para regular el tamaño de molido, puede girar el botón de ajuste,

SIEMPRE mientras el molinillo está moliendo el café. Nunca haga la regulación del molido cuando el molinillo no está funcionando. Puede dañar el molinillo.

- Los puntos sobre el mando de regulación indican el sentido de giro para obtener un molido más fino o más grueso.

SELECCIÓN DE MODO

- La máquina tiene tres configuraciones diferentes: configuración predeterminada, modo ECO y modo rápido. En el modo ECO, el aparato ayuda a ahorrar más energía. En el modo rápido, el usuario puede hacer su café más rápido que en la configuración predeterminada.
- Abajo verá un cuadro con las funciones activas de cada Modo:

| | Modo ECO | Modo rápido | Modo Predeterminado |
|-------------------------|----------|-------------|---------------------|
| Iluminación salida café | No | Si | Si |
| Pre-infusión* | Si | No | Si |
| Tiempo auto-apagado | 10min | 30min | 20min |
| Memoria volumen taza | Si | Si | Si |

*Nota: ¿Qué es la Preinfusión?:

Cuando empieza a funcionar la bomba, se produce un pequeño paro. Durante el mismo, se humedece el café molido en el grupo de café, con una pequeña cantidad de agua antes de la extracción completa. Esto expande ese café molido dentro del grupo de café, con lo que aumenta la retención al paso del líquido, y aumenta la presión de trabajo, lo que ayuda a la extracción de todos los aceites y el sabor total de los granos molidos.

PARA SELECCIONAR EL MODO

- Mientras la máquina está en modo de espera, presione y mantenga presionado el botón ON/OFF (G) durante 5 segundos, con lo que empezará a parpadear. Entonces soltar. Los siguientes botones darán una serie de indicaciones.

| | Modo ECO | Modo rápido | Modo Predeterminado |
|-------------------------|-------------|-------------|---------------------|
| Icono agua caliente (H) | Luces ON | Parpadeando | Parpadeando |
| Icono café espresso (I) | Parpadeando | Parpadeando | Parpadeando |
| Icono café largo (J) | Parpadeando | Parpadeando | Luces ON |

- Para cambiar el modo, presione el botón de agua caliente (H) para el modo ECO, el botón café espresso (I) para el modo rápido y el botón de café largo (J) para la configuración predeterminada. Se escucharán dos pitidos que indican que se está seleccionando el modo.
- Si desea mantener la configuración sin cambios, presione (G) ON/OFF de nuevo o espere 5 segundos para que la máquina vuelva a la condición de espera.

Limpieza y mantenimiento

LIMPIEZA DIARIA

- La limpieza y el mantenimiento del aparato son muy importantes para prolongar la vida útil del mismo.
- Retire la bandeja de goteo externa (1).
- Vacíe el agua de la bandeja de goteo en el fregadero y lávela con agua fresca.

- Saque hacia afuera la bandeja de residuos interna (2) y el recipiente de posos de café (3).

- Vaciar el recipiente de posos de café y lavarlo con agua fresca.

ATENCIÓN: Nunca saque el contenedor de posos de café para vaciarlo con la máquina a medio ciclo. Eso se le podría ocurrir hacerlo cuando se queda sin agua a mitad de hacer un café.

La máquina queda a medio ciclo, esperando que vuelva a rellenar el depósito para acabar el ciclo automáticamente. En ese caso, en principio no podrá sacarlo. Nunca fuerce para sacarlo porque podría dañar algún componente. En caso de hacerlo, le costará mucho volver a poner el conjunto completo en su sitio. La máquina no funcionará porque no detecta el contenedor de posos. Sólo podrá ponerlo sin la bandeja de residuos interna. Una vez relleno el depósito de agua y puesto el contenedor de posos de café sin la bandeja de residuos interna, la máquina seguirá con el ciclo interrumpido. Entonces puede volver a poner el conjunto contenedor de posos+bandeja interna y la máquina estará otra vez lista para funcionar normalmente.

Nota: Cuando el icono (C) esté encendido, deberá vaciar el contenedor de posos de café.

LIMPIEZA GRUPO CAFÉ

- Presione la puerta de servicio (10) por debajo (Fig 2).
- Saque la puerta de servicio (Fig 3). Presione los botones de liberación del grupo de café (9) (Fig 4).
- Saque el grupo de café (9) (Fig 5).
- Lave el grupo de café con agua corriente. A continuación, secar bien el grupo.
- Aproveche también para limpiar los alrededores del grupo de café.
- Inserte nuevamente el grupo de café (9) en su posición original e instale nuevamente la puerta de servicio en su posición original.
- Sitúe el contenedor de posos (3) en la bandeja interna de residuos (2) y vuelva a ponerla a su posición original.
- Coloque la bandeja de goteo externa (1) en su posición original.

AUTOLIMPIEZA

- Cuando el icono (E) está encendido, indica que el aparato debe someterse a autolimpieza.
- El aparato permanecerá en las mejores condiciones si esta función se realiza al menos una vez al mes o más regularmente, dependiendo de la dureza del agua utilizada.
- Llene completamente el depósito de agua.
- Incorpore un paquete del agente limpiador incluido en el embalaje, en el depósito de agua.

IMPORTANTE: No utilice vinagre u otro agente de limpieza para realizar la autolimpieza de este

aparato. El agente de limpieza podría dañar el aparato.

- Coloque un recipiente suficientemente grande debajo de la salida de café.
- En modo de espera, mantenga presionado ON/FF (G) y el botón café espresso (I) a la vez durante 5 segundos. Se oirá un sonido y los iconos (E) y café espresso (I) parpadearán.
- Presione el botón café espresso (I) para confirmar que empiece el proceso de limpieza.
- El icono (E) seguirá parpadeando, lo que indica que el aparato está realizando el proceso de limpieza automática. Para volver a la posición de espera, pulse botón ON/ OFF (G).
- Cuando toda el agua del depósito, haya sido dispensada, los iconos (A) y café espresso (I) se mantendrán parpadeando. Llene el depósito de agua del grifo hasta la posición MAX.
- Cuando haya llenado y colocado de nuevo el depósito, el icono (A) se apagará. Entonces el icono (I) y (E) se encenderán continuamente.
- Luego, el aparato continuará con el proceso de descalcificación, primero usará la mitad del depósito de agua, luego esperará alrededor de 1 minuto, y continuará hasta finalizar el agua restante del depósito de agua.
- Cuando el limpiado automático acabe, el aparato se apagará automáticamente.

NOTA: para asegurarse de que el proceso de descalcificación pueda completarse, tenga paciencia durante el proceso y asegúrese de que el aparato se apague automáticamente.

FUNCION SISTEMA VACÍO

- Se recomienda el uso de la Función Sistema Vacío antes de un período largo sin uso, como protección contra heladas y antes de hablar con Servicio Técnico para una reparación.
 - En estado de espera, presione y mantenga apretado el botón ON/OFF (G) y el botón de café largo (J) juntos durante 5 segundos.
 - El Icono Sistema Vacío (F) parpadeará.
 - Saque el depósito de agua del aparato. El icono sistema vacío (F) se iluminará permanentemente, indicando que el proceso de Sistema vacío está en marcha.
 - Puede presionar el botón ON/OFF (G) antes de retirar el depósito de agua para volver a la condición de espera.
 - Cuando se complete la Función de Sistema Vacío, el aparato se apagará automáticamente.
- IMPORTANTE: Después de realizar la FUNCION SISTEMA VACÍO, cuando vuelva a usar la cafetera, presione el botón de agua caliente (H) hasta que salga agua por la boquilla.

ENJUAGUE MANUAL

- Se puede realizar un ciclo de enjuague manual para limpiar la salida de café después del uso.
- También se sugiere realizar un enjuague manual si el aparato no se ha utilizado durante un largo período de tiempo.
- En posición de espera, presione y mantenga presionado el botón ON/OFF y el botón de agua caliente (H).
- El botón de agua caliente (H) seguirá parpadeando hasta que finalice el proceso de enjuague.
- Después del enjuague, el aparato volverá a la condición de espera.

LIMPIEZA DEL APARATO

- Desconecte el cable de alimentación de la toma de corriente.
- Vacíe las bandejas de goteo interna y externa.
- Use un paño humedecido o un limpiador que no raye, para limpiar las manchas de agua en el aparato.

IMPORTANTE: Nunca utilice agentes abrasivos, vinagre o desincrustantes que no estén incluidos en la caja para limpiar el aparato.

LIMPIEZA DE LA SALIDA DE CAFÉ MOLIDO

- El café molido se puede pegar en la pared del conducto de salida del polvo hacia el grupo de café después de usarlo por un período

prolongado. Se sugiere limpiar la salida siguiendo el conducto para asegurarse de que el café molido pueda llegar a la cafetera.

- Presione sobre el área inferior de la puerta de servicio (Fig 2)
- Saque la puerta de servicio (Fig 3)
- Presione los botones de liberación del grupo (Fig 4)
- Saque el grupo de café (Fig 5)
- Utilice el cepillo de limpieza (12) para limpiar la salida de polvo (Fig 7).

Anomalías y reparación

En caso de avería llevar el aparato a un Servicio de Asistencia Técnica autorizado. No intente desmontarlo o repararlo ya que puede existir peligro.

SOLUCIÓN DE PROBLEMAS

| Problema | Causa | Solución |
|---|--|---|
| El aparato no funciona. | El aparato no está conectado a la red eléctrica. | Enchufe y pulse el interruptor. Comprobar el cable y el enchufe. |
| No hay respuesta o se demora en varios intentos al presionar la tecla de función en el panel. | El aparato está bajo una interferencia electromagnética. Suciedad sobre el panel. | Desenchufe el aparato. Reinicie después de unos minutos. Limpie el panel con el paño suministrado. |
| El café no está lo suficientemente caliente. | Las tazas no han sido precalentadas. La unidad de elaboración está demasiado fría. | Enjuague el aparato al menos 3 veces antes de preparar el café. |
| El café no puede salir por la salida. | La función de sistema vacío puede haberse usado. antes. | Presione el botón de agua caliente hasta que salga agua. por el tubo. |
| La primera taza de café es de mala calidad. | La primera molienda del molino, no vierte suficiente cantidad de café en la unidad de elaboración. | Tirar el café. Los siguientes cafés serán de buena calidad. |
| El café no tiene crema. | El grano de café no es fresco. | Cambiar o utilizar la marca adecuada de grano de café. |
| Los botones táctiles no son sensibles. | No presiona el botón táctil desde la posición más frontal del aparato. | Presione la parte inferior del icono del botón táctil desde la posición frontal del dispositivo. |
| El aparato tarda demasiado tiempo en calentarse. | Se ha acumulado exceso de cal. | Proceda a descalcificar la máquina. |
| Al retirar el depósito de agua, el nivel de agua es muy bajo pero el icono (A) no active la alerta. | El área cerca del conector del depósito de agua está húmeda. | Limpie el agua alrededor del conector del tanque de agua. |
| La bandeja de goteo interna se llena con mucha agua. | Café está molido muy fino y bloquea el agua para salir. | Ajuste la finura del café a un punto más grueso durante la operación de molienda. |
| El café sale demasiado lento o gota a gota. | Café está molido muy fino y bloquea el agua para salir. | Ajuste la finura del café a un punto más grande durante la operación de molienda. |
| El indicador de falta de café (B) parpadea, pero todavía hay café en grano dentro del recipiente (6). | La salida interna de café molido está bloqueada. | Siga los pasos de la sección (LIMPIEZA DE LA SALIDA DE CAFÉ MOLIDO). |
| No puede poner el contenedor de posos de café y la máquina no funciona (Teclado con Iconos apagados). | Ha sacado el contenedor de posos (3) a medio ciclo y ahora no puede entrarlo. | Ponga el contenedor de posos (3) sin la bandeja de residuos interna (2) para que la máquina detecte (3) y permita seguir con el ciclo interrumpido. Luego podrá poner el conjunto completo (2) + (3). |

Para las versiones EU del producto y/o en caso de que en su país aplique:

ECOLOGÍA Y RECICLABILIDAD DEL PRODUCTO

Los materiales que constituyen el envase de este aparato, están integrados en un sistema de recogida, clasificación y reciclado de los mismos. Si desea deshacerse de ellos, puede utilizar los contenedores públicos apropiados para cada tipo de material.

El producto está exento de concentraciones de sustancias que se puedan considerar dañinas para el medio ambiente.



- Este símbolo significa que si desea deshacerse del producto, una vez transcurrida la vida del mismo, debe depositarlo por los medios adecuados a manos de un gestor de residuos autorizado para la recogida selectiva de Residuos de Aparatos Eléctricos y Electrónicos (RAEE).

Este aparato cumple con la Directiva 2014/35/EU de Baja Tensión, con la Directiva 2014/30/EU de Compatibilidad Electromagnética, con la Directiva 2011/65/EU sobre restricciones a la utilización de determinadas sustancias peligrosas en aparatos eléctricos y electrónicos y con la Directiva 2009/125/EC sobre los requisitos de diseño ecológico

aplicable a los productos relacionados con la energía.

Garantía y asistencia técnica

Este producto goza del reconocimiento y protección de la garantía legal de conformidad con la legislación vigente. Para hacer valer sus derechos o intereses debe acudir a cualquiera de nuestros servicios de asistencia técnica oficiales. Podrá encontrar el más cercano accediendo al siguiente enlace web: www.incapto.com

También puede solicitar información relacionada poniéndose en contacto con nosotros por el teléfono que aparece al final de este manual. Puede descargar este manual de instrucciones y sus actualizaciones en www.incapto.com

Cher client,
Nous vous remercions d'avoir acheté un produit Incapto. Sa technologie, son design et sa fonctionnalité, outre sa parfaite conformité aux normes de qualité les plus strictes, vous permettront d'en tirer une longue et durable satisfaction.

Conseils et avertissements de sécurité

1. Lire attentivement cette notice d'instructions avant de mettre l'appareil en marche, et la conserver pour la consulter ultérieurement. Le non-respect de ces instructions peut être source d'accident.
2. Cet appareil est uniquement destiné à un usage domestique et non professionnel ou industriel. Cet appareil a été exclusivement conçu dans le cadre d'un usage privé et non pas pour une utilisation professionnelle ou industrielle. Il n'a pas été conçu pour être utilisé par les hôtes des établissements de logement tels que « bed and breakfasts », hôtels, motels et tout autre logement résidentiel, y compris les gîtes ruraux ou les aires de repos pour le personnel employé aux magasins, bureaux et autres milieux de travail.
3. Avant la première utilisation, laver les parties en contact avec les aliments comme indiqué à la section nettoyage.
4. Cet appareil peut être utilisé par des personnes dont les capacités physiques, sensorielles ou mentales sont réduites ou des personnes dénuées d'expérience concernant son utilisation, et ce, sous surveillance ou après avoir reçu les instructions pour un maniement sûr de l'appareil et ayant compris les risques possibles.
6. Cet appareil n'est pas un jouet. Les enfants doivent être surveillés pour s'assurer qu'ils ne jouent pas avec l'appareil.

7. Cet appareil ne doit pas être utilisé par des enfants. Tenir l'appareil et sa fiche hors de portée des enfants.
8. Arrêter et débrancher l'appareil du réseau électrique si vous ne l'utilisez pas et avant de changer tout accessoire ou élément mobile, ainsi que durant le montage, le démontage ou le nettoyage.
9. Si le cordon d'alimentation est endommagé, il devra être remplacé par le fabricant, par un service après-vente ou par tout professionnel agréé afin d'écartier tout danger.
10. Ne pas immerger l'appareil dans l'eau ou tout autre liquid, ni le passer sous un robinet.
 - Avant de brancher l'appareil au secteur, s'assurer que la tension indiquée sur la plaque signalétique correspond à celle du secteur.
 - Raccorder l'appareil à une prise pourvue d'une fiche de terre et supportant au moins 10 ampères.
 - La prise de courant de l'appareil doit coïncider avec la base de la prise de courant. Ne jamais modifier la prise de courant. Ne pas utiliser d'adaptateur de prise de courant.
 - Ne pas forcer le câble électrique de connexion. Ne jamais utiliser le câble électrique pour lever, transporter ou débrancher l'appareil.
 - Ne pas enrouler le câble électrique de connexion autour de l'appareil.
 - Éviter que le câble électrique de connexion ne se coince ou ne s'emmêle.
 - Ne pas laisser le cordon d'alimentation entrer en contact avec les surfaces chaudes de l'appareil.
 - Vérifier l'état du câble électrique de connexion. Les câbles endommagés ou emmêlés augmentent le risque de choc électrique.
 - Ne pas toucher la prise de raccordement avec les mains mouillées.
 - Ne pas utiliser l'appareil si son câble électrique ou sa prise est endommagé.
 - Si une des enveloppes protectrices de l'appareil se rompt, débrancher immédiatement l'appareil du secteur pour éviter tout choc électrique.
 - Ne pas utiliser l'appareil s'il est tombé, s'il y a des signes visibles de dommages ou en cas de fuite.
 - Ne pas placer l'appareil sur des surfaces chaudes, plaques de cuisson, cuisinières à gaz, fours ou similaires.
 - L'appareil doit être utilisé et placé sur une surface plane et stable.

- Cet appareil n'est pas adéquat pour un usage à l'extérieur.
- Les personnes insensibles à la chaleur doivent éviter d'utiliser cet appareil (puisque celui-ci présente des surfaces chauffantes).
- Éviter de toucher les parties chauffantes de l'appareil, vous pourriez gravement vous brûler.

UTILISATION ET PRÉCAUTIONS

- Ne pas utiliser l'appareil si ses accessoires ne sont pas correctement assemblés.
- Ne jamais mettre en marche l'appareil sans eau.
- Ne pas utiliser l'appareil si son dispositif de mise en marche/arrêt ne fonctionne pas.
- Ne pas faire bouger l'appareil en cours de fonctionnement
- Respecter le niveau MAXIMUM.
- Débrancher l'appareil du secteur tant qu'il reste hors d'usage et avant de procéder à toute opération de nettoyage.
- Débrancher l'appareil du réseau électrique, avant de remplir le réservoir d'eau.
- Conserver cet appareil hors de portée des enfants ou des personnes avec capacités physiques, sensorielles ou mentales réduites ou présentant un manque d'expérience et de connaissances.
- Ne pas garder l'appareil s'il est encore chaud.
- N'utiliser l'appareil qu'avec de l'eau.

- Il est recommandé d'utiliser de l'eau minérale en bouteille propre à la consommation.
- Ne laissez jamais l'appareil sans surveillance lorsqu'il est branché.
- Vous réduirez par la même occasion la consommation d'énergie et prolongerez la durée de vie de l'appareil.
- Il est recommandé d'utiliser de l'eau minérale en bouteille propre à la consommation.
- Ne laissez jamais l'appareil sans surveillance lorsqu'il est branché.
- Vous réduirez par la même occasion la consommation d'énergie et prolongerez la durée de vie de l'appareil.











ENTRETIEN

- Toute utilisation inappropriée ou non conforme aux instructions d'utilisation annule la garantie et la responsabilité du fabricant.

Description

- 1 - Plateau à résidus externe
- 2 - Plateau à résidus interne
- 3 - Bac à marc de café
- 4 - Sortie de café réglable
- 5 - Panneau de commande
- 6 - Bac à grains de café
- 7 - Couvercle bac à grains de café
- 8 - Réservoir d'eau
- 9 - Groupe café
- 10 - Porte de service
- 11 - Câble d'alimentation
- 12 - Brosse de nettoyage

PANNEAU DE COMMANDE

-  A. Clignotant : niveau d'eau faible / absence de réservoir d'eau.
-  B. Absence de café en grains.
-  C. S'il s'allume en continu : le bac à marc de café est plein.
Clignotant : Absence de plateau d'égouttement / bac à marc de café.
-  D. S'il s'allume en continu : absence de groupe café / mauvais positionnement du groupe.
Clignotant : la porte de service est ouverte / mal installée.
-  E. S'il s'allume en continu : détartrage requis.
Clignotant : le détartrage est en cours.
-  F. La Fonction Système Vide est en cours d'exécution.
-  G. Bouton ON/OFF.
-  H. Bouton eau chaude.
-  I. Bouton café expresso.
-  J. Bouton de café long.

Accessoires

Dans la boîte, sont inclus :

- Paquets de produit détartrant pour le processus d'auto-nettoyage.
- Chiffon nettoyage Panneau de commande.
- Brosse de nettoyage.

Installation de la machine

- Retirez la pellicule de protection, adhésifs et tout autre matériel d'emballage de l'appareil.
- Choisissez une surface sûre et stable avec une source d'alimentation facile d'accès et un espace libre autour de la machine.
- Insérez le plateau d'égouttement externe (1). Il est doté d'aimants pour faciliter le montage.
- Assurez-vous qu'il soit positionné correctement.
- Remplissez le réservoir d'eau (consultez « REMPLISSAGE DU RÉSERVOIR D'EAU »).
- Remplissez le bac à grains de café avec du café (VOIR « REMPLISSAGE DU BAC À GRAINS DE CAFÉ »).
- Déroulez et étirez le câble d'alimentation et insérez la prise sur la partie arrière de la machine.
- Branchez l'autre extrémité du câble d'alimentation à la prise murale avec le voltage adéquat.

Operation quotidienne

CAFÉ

- Allumez l'appareil en appuyant sur le bouton marche / arrêt (G).
- L'appareil se met en pause.
- Placez une tasse sous la sortie de café (4) et réglez la hauteur de la sortie. En fonction de la taille du verre (trop haut ou trop large), vous pouvez retirer le plateau d'égouttement (1) ou ajuster sa position comme sur la Fig. 1.

- Selon le goût du café souhaité, appuyez le bouton de café fort (I) ou le bouton de café long (J).
- Le bouton que vous appuierez s'allumera et restera allumé indiquant que l'appareil prépare la tasse de café.
- Quand l'appareil revient en pause, le café est prêt à être servi.
Amorçage: Si pour une raison quelconque vous avez du mal à faire circuler l'eau, procédez à l'amorçage de la pompe. Pour ce faire, appuyez simplement sur l'icône d'eau chaude (H) jusqu'à ce qu'un jet d'eau continu sorte.

DÉSACTIVATION NETTOYAGE AUTOMATIQUE:

- D'habitude, vous pouvez réaliser un Nettoyage Manuel (voir RINÇAGE MANUAL). Si l'option Auto-nettoyage vous gêne, vous pouvez annuler cette fonction de la façon suivante :
- Ouvrez et retirez la Porte de service (10) (Voir Fig. 2 et 3).
- Appuyez sur le bouton ON/OFF durant quelques secondes jusqu'à entendre 2 bips.
- Cela indique que vous avez désactivé la fonction auto-nettoyage.
- Pour l'activer de nouveau, répéter l'opération, jusqu'à entendre le double bip.

Conseil: Le bouton de café fort (I), avec une plus grande intensité de café, est recommandé pour le café express (les deux boutons de café utilisent une quantité approximative de 9 grammes

de café). Les volumes des boutons de café (I, J) peuvent être réglés (Consultez le paragraphe AUTRES CONFIGURATIONS / Volume café et eau).

REPLISSAGE DU RÉSERVOIR D'EAU

- Quand l'icône (A) clignote, le niveau d'eau dans le réservoir est faible et nécessite le remplissage du réservoir.
- Soulevez le réservoir d'eau en utilisant le couvercle comme anse.
- Rincez le réservoir d'eau avec de l'eau propre, puis remplissez le réservoir au niveau maximum et repositionnez-le sur la machine.
- Assurez-vous qu'il soit bien inséré.

REMARQUE: Pour éviter tout déversement sur les pièces électriques, ne rajoutez pas d'eau directement dans l'appareil partir d'un autre récipient.

REPLISSAGE DU BAC À GRAINS

- Lorsque l'icône (B) clignote, l'appareil doit être rempli avec du café en grains.
 - Retirez le couvercle du bac à grains de café.
 - Versez lentement les grains de café.
 - Repositionnez le couvercle du bac.
- IMPORTANT: Remplissez le bac à grains de café uniquement avec des grains de café. Café moulu, café instantané, café torréfié et tout autre produit peut abîmer la machine.

EAU CHAUDE

L'appareil peut fournir de l'eau

- chaude en appuyant simplement sur le bouton d'eau chaude (H). Le bouton d'eau chaude et le voyant s'allument indiquant que l'appareil est en train de chauffer l'eau.

Lorsque le bouton d'eau chaude

- et le voyant s'éteignent, l'eau est prête à être servie. Vous pouvez toujours vous arrêter quand vous en avez assez

APRÈS UTILISATION DE L'APPAREIL

Éteignez la machine en appuyant

- sur le bouton ON/OFF (G). L'appareil est équipé d'un Arrêt-automatique. Selon le mode que vous aurez sélectionné, la machine aura des temps différents d'Arrêt-automatique. (VOIR AUTRES CONFIGURATIONS / SELECTION DU MODE).

Autres configurations

RÉGLAGE DU VOLUME DE VOTRE CAFÉ / EAU CHAUDE

Vous pouvez mémoriser le

- volume souhaité de café pour café expresso ou café doux, et également de l'eau chaude de 25 ml à 250 ml.
- Pour configurer la quantité de liquide souhaitée, dans la préparation de votre café (qu'il soit fort (I) ou long (J)) ou d'eau chaude (H), appuyez, relâchez puis immédiatement après maintenez appuyé le bouton correspondant. L'appareil préparera la tasse de café.

Lorsque le volume de café atteint

- le volume souhaité, relâchez le bouton. Vous entendrez deux bips indiquant que le volume de café a été mémorisé.

RÉGLAGE DU BROyage

Vous pouvez régler le moulin pour l'adapter à la torréfaction de votre

- café en tournant le bouton de réglage du broyage, situé sur la trémie à grains (Fig.6). Pour régler la taille du broyage, vous pouvez tourner le bouton de réglage, TOUJOURS lorsque le moulin est en train de moudre le café.
- Les points sur le bouton de réglage indiquent dans quel sens le tourner pour obtenir un broyage plus fin ou plus gros.

SÉLECTION DU MODE

La machine possède 3

- configurations différentes : configuration prédéterminée, mode ÉCO et mode rapide. En mode ÉCO, l'appareil économise de l'énergie. En mode rapide, l'utilisateur peut faire son café plus rapidement qu'avec la configuration prédéterminée. Voici un tableau avec les fonctions actives de chaque Mode :

| | Mode ÉCO | Mode rapide | Mode Prédéterminé |
|-------------------------|----------|-------------|-------------------|
| Éclairage sortie café | Non | Oui | Oui |
| Pré-infusion* | Oui | Non | Oui |
| Temps Arrêt-automatique | 10min | 30min | 20min |
| Mémoire Volume tasse | Oui | Oui | Oui |

*Remarque: Qu'est-ce-que la Pré-infusion ? : Lorsque la pompe se met en marche, un petit arrêt se produit. Le café moulu s'humidifie alors dans le groupe café, avec une petite quantité d'eau avant l'extraction complète. Cela fait gonfler ce café moulu dans le groupe café, ce qui augmente la rétention au passage du liquide, et augmente ainsi la pression de travail, ce qui aide à l'extraction de toutes les huiles et de la saveur totale des grains moulus.

POUR SÉLECTIONNER LE MODE:

- Lorsque la machine est en pause, appuyez sur le bouton ON/OFF (G) pendant 5 secondes, il clignotera.
- Ensuite relâcher. Les boutons suivants donneront une série d'indications.

| | Modo ECO | Modo rápido | Modo Predeterminado |
|-------------------------|-------------|-------------|---------------------|
| Icône eau chaude (H) | Lu-mière ON | Clig-note | Clignote |
| Icône café espresso (I) | Clig-note | Clig-note | Clignote |
| Icône café long (J) | Clig-note | Clig-note | Lu-mière ON |

- Pour changer de mode, appuyez sur la touche eau chaude (H) pour le mode ECO, sur la touche espresso (I) pour le mode rapide et sur la touche café long (J) pour le réglage par défaut. Vous entendrez deux bips indiquant que le mode est sélectionné.
- Si vous souhaitez garder le réglage inchangé, appuyez à nouveau sur (G) ON/OFF ou attendez 5 secondes que la machine se remette en état de veille.
- Pour changer de MODE, appuyez sur le bouton d'eau chaude (H) pour le mode ÉCO, le bouton café espresso (I) pour le mode rapide et le bouton de café long (J) pour la configuration prédéterminée. Vous entendrez deux bips indiquant que le mode a été sélectionné.
- Si vous souhaitez conserver la configuration sans changements, appuyez de nouveau sur (G) ON/OFF ou attendez 5 secondes pour que la machine revienne en pause.

Nettoyage et entretien

NETTOYAGE QUOTIDIEN DE L'APPAREIL

- Le nettoyage et l'entretien nécessaires de l'appareil sont très importants pour prolonger sa durée de vie.
- Retirez le plateau d'égouttement externe (1).
- Videz l'eau du plateau d'égouttement dans l'évier et lavez-le avec de l'eau propre.
- Ensuite, séchez-le.
- Retirez le plateau à résidus interne (2) et le bac à marc de café (3).
- Vider le bac à marc de café et le laver à l'eau propre. Ensuite, séchez-le.

ATTENTION: Ne jamais retirer le bac à marc pour le vider avec la machine en demi-cycle. Cela peut se produire lorsque vous manquez d'eau au milieu de la préparation du café. La machine est à mi-parcours, attendant qu'elle remplisse le réservoir pour terminer automatiquement le cycle. Dans ce cas, en principe, vous ne pourrez pas le supprimer. Ne forcez jamais à le retirer car cela pourrait endommager certains composants. Si vous le faites, il vous en coûtera beaucoup de remettre l'ensemble complet à sa place. La machine ne fonctionnera pas car elle ne détecte pas le bac à marc de café. Vous ne pouvez le mettre que sans le bac à déchets interne. Une fois le réservoir d'eau rempli et le tiroir (4) placé sans (3), la machine continue le cycle interrompu. Ensuite, vous pouvez retourner l'ensemble (3) + (4) et la

machine sera prête à fonctionner à nouveau.

Remarque: Lorsque l'icône (C) s'allumera, vous devrez vider le bac à marc de café.

NETTOYAGE GROUPE CAFÉ

- Appuyez sur la partie inférieure de la porte de service (10) (Fig. 2).
- Retirez la porte de service (Fig. 3).
- Appuyez sur les boutons de libération du groupe café (9) (Fig. 4).
- Retirez le groupe café (9) (Fig. 5).
- Lavez le groupe café à l'eau courante. Ensuite, séchez bien le groupe.
- Profitez-en pour nettoyer les alentours du groupe café.
- Insérez de nouveau le groupe café (9) dans sa position d'origine et installez de nouveau la porte de service dans sa position initiale.
- Placez le bac de marc (3) sur le plateau à résidus interne (2) et remettez-le dans sa position d'origine.
- Placez le plateau d'égouttement externe (1) dans sa position d'origine.

AUTO-NETTOYAGE

- Lorsque l'icône (E) est allumée, cela signifie que l'appareil doit être soumis à un auto-nettoyage.
- L'appareil restera dans les meilleures conditions si cette fonction est réalisée au moins une fois par mois ou plus régulièrement, en fonction de la dureté de l'eau utilisée.

- Remplir entièrement le réservoir d'eau.
- Ajouter un paquet de produit nettoyant inclus dans la boîte dans le réservoir d'eau.

IMPORTANT: Ne pas utiliser de vinaigre ou autre produit nettoyant pour l'auto-nettoyage de cet appareil. Le produit nettoyant pourrait abîmer l'appareil.

- Placez un récipient suffisamment grand sous la sortie de café.
- En position de pause, appuyez simultanément sur ON/OFF (G) et sur le bouton café expresso (I) pendant 5 secondes. Vous entendrez un bip et les icônes (E) et café expresso (I) clignoteront.
- Appuyez sur le bouton café expresso (I) pour confirmer le lancement du processus de nettoyage.
- L'icône (E) clignotera toujours ce qui indique que l'appareil est en cours de nettoyage automatique. Pour revenir à la position de pause, appuyez sur le bouton ON/OFF (G).
- Lorsque toute l'eau du réservoir aura été utilisée, les icônes (A) (absence d'eau) et café expresso (I) clignoteront. Videz le liquide restant du réservoir d'eau (14) et remplissez-le avec de l'eau du robinet jusqu'au niveau MAX.
- Lorsque vous aurez rempli et positionné de nouveau le réservoir, l'icône Absence d'eau (A) s'éteindra. Alors le café fort (I) et l'icône (E) s'allumeront continuellement. L'appareil

continuera ensuite son processus de détartrage, il utilisera d'abord la moitié du réservoir d'eau, attendra ensuite environ 1 minute, et continuera jusqu'à utiliser toute l'eau restante du réservoir.

- Lorsque le nettoyage automatique sera terminé, l'appareil s'éteindra automatiquement. Remarque: pour garantir un processus de détartrage complet, soyez patient et veillez à ce que l'appareil s'éteigne automatiquement.

FONCTION SYSTÈME VIDE

- Il est recommandé d'utiliser la fonction « Système Vide » avant une longue période sans utilisation, comme protection antigel et afin d'éviter de contacter un technicien.
- En position de pause, appuyez simultanément sur le bouton ON/OFF (G) et sur le bouton de café long (J) durant 5 secondes.
- L'icône Système Vide (F) clignotera.
- Retirez le réservoir d'eau de l'appareil. L'icône Système Vide (F) s'allumera en continu, indiquant que le processus de Système vide est en cours. Vous pouvez appuyer sur le bouton ON/OFF (G) avant de retirer le réservoir d'eau pour revenir en position de pause.
- Lorsque le processus de Système Vide sera terminé, l'appareil s'éteindra automatiquement. **IMPORTANT:** Après avoir réalisé la FONCTION SYSTÈME VIDE, quand vous utiliserez la cafetière, appuyez sur le

bouton d'eau chaude (H) jusqu'à ce que l'eau sorte par la buse.

RINÇAGE MANUEL

- Il est possible de faire un rinçage manuel pour nettoyer la sortie de café après utilisation. Il est également conseillé de faire un nettoyage manuel si l'appareil n'a pas été utilisé durant une longue période.
- En position de pause, appuyez et maintenez le bouton ON/OFF et le bouton d'eau chaude (H) simultanément.
- Le bouton d'eau chaude (H) continuera à clignoter jusqu'à la fin du processus de rinçage.
- Après le rinçage, l'appareil reviendra en position de pause.

NETTOYAGE DE L'APPAREIL

- Déconnectez le câble d'alimentation de la prise de courant.
- Videz les plateaux d'égouttement interne et externe.
- Utilisez un chiffon humide ou une serviette qui ne raye pas pour nettoyer les taches d'eau sur l'appareil.

IMPORTANT: Ne jamais utiliser d'agents abrasifs, vinaigre ou désincrustant non inclus dans la boîte pour nettoyer l'appareil.

NETTOYAGE DE LA SORTIE DU CAFÉ MOULU

- En sortant du moulin, le café moulu peut se coller sur la paroi

du conduit de sortie de la poudre allant vers le groupe café après l'avoir utilisé durant une période prolongée. Il est conseillé de nettoyer la sortie en suivant le conduit pour s'assurer que le café moulu puisse arriver à la cafetière.

- Appuyez sur la partie inférieure de la porte de service (Fig. 2)
- Retirez la porte de service (Fig. 3)
- Appuyez sur les boutons de libération du groupe (Fig. 4)
- Retirez le groupe café (Fig. 5)
- Utilisez la brosse de nettoyage (12) pour nettoyer la sortie de poudre (Fig. 7)

Anomalies et réparation

- En cas de panne, remettre l'appareil à un service d'assistance technique agréé. Ne pas tenter de procéder aux réparations ou de démonter l'appareil; cela implique des risques.

SOLUTION AUX PROBLÈMES

| Problème | Cause | Solution |
|--|---|---|
| L'appareil ne fonctionne pas | L'appareil n'est pas connecté au réseau électrique. | Branchez-le et appuyez sur l'interrupteur. Vérifiez le câble et la prise |
| La touche de fonction sur le panneau de commande ne répond pas ou répond seulement après plusieurs essais. | L'appareil est victime d'une interférence électromagnétique. Panneau de commande encrassé. | Débranchez l'appareil. Redémarrez-le après quelques minutes. Nettoyez le panneau avec le chiffon fourni. |
| Le café n'est pas suffisamment chaud. | Les tasses n'ont pas été préchauffées. L'unité d'élaboration est trop froide. | Rincez l'appareil au moins 3 fois avant de préparer le café. |
| Le café ne peut pas sortir par la sortie. | La fonction de système vide a pu être utilisée antérieurement. | Appuyez sur le bouton d'eau chaude jusqu'à ce que sorte l'eau par le tube. |
| La première tasse de café est de mauvaise qualité. | Le premier broyage du moulin ne verse pas une quantité suffisante de café dans l'unité d'élaboration. | Jeter le café. Les cafés suivants seront de bonne qualité. |
| Le café n'a pas de crème | Le grain de café n'est pas frais. | Changer ou utiliser la marque adéquate de grains de café. |
| Les boutons tactiles ne sont pas sensibles | N'appuyez pas le bouton tactile depuis la position la plus frontale de l'appareil | Appuyez sur la partie inférieure de l'icône du bouton tactile depuis la position frontale du dispositif. |
| L'appareil tarde à chauffer. | Un excès de calcaire s'est accumulé. | Détartrez la machine |
| En retirant le réservoir d'eau, le niveau d'eau est très bas mais l'icône (A) ne donne pas l'alerte. | La zone proche du connecteur du réservoir d'eau est humide. | Nettoyez l'eau autour du connecteur du réservoir d'eau. |
| Le plateau d'égouttement interne se remplit avec beaucoup d'eau. | Le café est moulu très fin et bloque l'eau pour sortir | Réglez la finesse du café de façon plus grossière durant l'opération de broyage. |
| Le café sort trop lentement ou au goutte à goutte | Le café est moulu très fin et empêche l'eau de sortir. | Réglez la finesse du café de façon plus grossière durant l'opération de broyage. |
| L'indicateur d'absence de café (B) clignote, mais il reste du café en grains dans le bac (6) | La sortie interne du café moulu est bloquée. | Suivez les étapes de la rubrique (NETTOYAGE DE LA SORTIE DE CAFÉ MOULU). |
| Vous ne pouvez pas mettre le bac à marc de café et la machine ne fonctionne pas (clavier avec icônes éteintes) | Vous avez retiré le bac à marc (3) en demicycle et vous ne pouvez plus y entrer | Placez le bac à marc (3) sans le bac à déchets interne (2) afin que la machine détecte (3) et permette de poursuivre le cycle interrompu. Ensuite, vous pouvez mettre l'ensemble entier (2) + (3) |

Pour les versions UE de produit et/ou en fonction de la législation de pays d'installation:

ÉCOLOGIE ET RECYCLAGE DU PRODUIT

- Les matériaux constituant l'emballage de cet appareil font partie d'un programme de collecte, de tri et de recyclage. Si vous souhaitez vous défaire du produit, merci de bien vouloir utiliser les conteneurs publics appropriés à chaque type de matériau.
- Le produit ne contient pas de substances concentrées susceptibles d'être considérées comme nuisibles à l'environnement.



- Ce symbole signifie que si vous souhaitez vous débarrasser de l'appareil, en fin de vie utile, celui-ci devra être consigné, en prenant les mesures adaptées, à un centre agréé de collecte sélective des déchets d'équipements électriques et électroniques (DEEE).

- Cet appareil est certifié conforme à la Directive 2014/35/CE de Basse Tension, de même qu'à la Directive 2014/30/CE en matière de Compatibilité Électromagnétique, à la Directive 2011/65/CE relative à la limitation d'utilisation de certaines substances dangereuses dans les équipements électriques et électroniques et à la Directive 2009/125/CE sur les conditions de conception écologique

applicables aux produits faisant usage d'énergie.

Garantie et assistance technique

- Ce produit est reconnu et protégé par la garantie établie conformément à la législation en vigueur. Pour faire valoir vos droits ou intérêts, vous devrez vous adresser à l'un de nos services d'assistance technique agréés. Pour savoir lequel est le plus proche, vous pouvez accéder au lien suivant: www.incappo.com
- Vous pouvez également demander des informations connexes en nous contactant au numéro de téléphone figurant à la fin de ce manuel. Vous pouvez télécharger cette notice d'instructions et ses mises à jour sur www.incappo.com

Prezado cliente:

Obrigado por ter adquirido um eletrodoméstico da marca Incaptó.

A sua tecnologia, design e funcionalidade, aliados às mais rigorosas normas de qualidade, garantir-lhe-ão uma total satisfação durante muito tempo.

Conselhos e advertências de segurança

1. Leia atentamente este manual de instruções antes de ligar o aparelho e guarde-o para consultas futuras. A não observância e cumprimento destas instruções pode resultar em acidente.
2. Este aparelho foi concebido exclusivamente para uso doméstico, não para uso profissional ou industrial. Não foi projetado para ser utilizado por hóspedes de estabelecimentos de alojamento do tipo "bed and breakfast", hotéis, motéis e outros tipos de ambientes residenciais, incluindo casas rurais ou áreas de descanso para o pessoal de lojas, escritórios e outros ambientes de trabalho.
3. Antes da primeira utilização, limpe todas as partes do aparelho que possam estar em contacto com os alimentos, procedendo como se indica no capítulo de limpeza.
4. Este aparelho pode ser utilizado por pessoas com incapacidades físicas, sensoriais ou mentais, ou por pessoas inexperientes, desde que o façam sob supervisão ou tenham recebido formação sobre a utilização segura do aparelho e compreendam os perigos que este comporta.
5. Este aparelho não é um brinquedo. As crianças devem ser vigiadas para garantir que não brincam com o aparelho.
6. Este aparelho não deve ser utilizado por crianças. Mantenha o aparelho e respetivo cabo de alimentação fora do alcance das crianças.
7. Desligue o aparelho da rede elétrica quando não estiver a utilizá-lo e antes de realizar qualquer operação de limpeza,

ajuste, carregamento ou troca d acessórios.

8. Se o cabo de alimentação estiver danificado, deve ser substituído pelo fabricante, pelo serviço pós-venda ou por pessoal semelhante qualificado com o fim de evitar riscos.
9. Nunca mergulhe o aparelho dentro de água ou em qualquer outro líquido, nem o coloque debaixo da torneira.

- Antes de ligar o aparelho à corrente, verifique se a tensão indicada na placa de características corresponde à tensão da rede.
- Ligue o aparelho a uma tomada com ligação à terra e com capacidade mínima de 10 amperes.
- A ficha do aparelho deve coincidir com a tomada de corrente elétrica. Nunca modifique a ficha. Não use adaptadores de ficha.
- Não force o cabo elétrico. Nunca utilize o cabo de alimentação para levantar, transportar ou desligar o aparelho da corrente.
- Não enrole o cabo no aparelho.
- Não deixe que o cabo elétrico fique preso ou dobrado.

- Evite que o cabo entre em contacto com as superfícies quentes do aparelho.
- Verifique o estado do cabo de elétrico. Os cabos danificados ou entrelaçados aumentam o risco de choque elétrico.
- Não toque na ficha de ligação com as mãos molhadas.
- Não utilize o aparelho se tiver o cabo elétrico ou a ficha danificados.
- Se algum dos revestimentos do aparelho se partir, desligue imediatamente o aparelho da corrente para evitar a possibilidade de sofrer um choque elétrico.
- Não utilize o aparelho se este caiu e se existirem sinais visíveis de danos ou de fuga.
- Não coloque o aparelho em cima de superfícies quentes tais como placas elétricas, queimadores a gás, fornos, etc.
- O aparelho deve ser utilizado e colocado sobre uma superfície plana e estável.
- Este aparelho não deve ser utilizado no exterior.
- As pessoas insensíveis ao calor não devem usar o aparelho (já que este tem superfícies aquecidas).
- Não toque nas partes quentes do aparelho, uma vez que podem provocar queimaduras graves.

UTILIZAÇÃO E CUIDADOS

- Não utilize o aparelho se os acessórios não estiverem devidamente montados.

- Não coloque o aparelho em funcionamento sem água.
- Não utilize o aparelho se o dispositivo de ligar/desligar não funcionar.
- Não mova o aparelho enquanto estiver em funcionamento.
- Respeite os níveis MÁXIMO.
- Desligue o aparelho da corrente elétrica quando não estiver a ser utilizado e antes de iniciar qualquer operação de limpeza.
- Desligue o aparelho da corrente elétrica antes de encher o depósito de água.
- Este aparelho não está destinado a pessoas (incluindo crianças) que apresentem capacidades físicas, sensoriais ou mentais reduzidas, ou com falta de experiência e conhecimento.
- Não guarde o aparelho se ainda estiver quente.
- Utilize o aparelho apenas com água.
- Recomenda-se o uso de água mineral engarrafada própria para consumo humano.
- Nunca deixe o aparelho ligado sem vigilância. Além disso, poupará energia e prolongará a vida do aparelho.









Serviço

- Qualquer utilização inadequada ou em desacordo com as instruções de utilização pode ser perigosa e anula a garantia e a responsabilidade do fabricante.

Descrição

- 1 - Tabuleiro de resíduos externo
- 2 - Tabuleiro de resíduos interno
- 3 - Depósito de borras de café
- 4 - Saída de café ajustável
- 5 - Painel de controlo
- 6 - Depósito de café em grão
- 7 - Tampa do depósito de café em grão
- 8 - Depósito de água
- 9 - Conjunto de distribuição de café
- 10 - Porta de serviço
- 11 - Cabo de alimentação
- 12 - Escova de limpeza

Painel de controlo

-  A. Parpadeante: nível de água baixo / falta el depósito de água.
-  B. Ausência de grãos de café.
-  C. Se aceso continuamente: o recipiente de borras de café está cheio.flashing: falta o recipiente interno de resíduos / recipiente de borras de café.
-  D. Acende continuamente: grupo de café em falta / ou posicionado incorrectamenteIntermitente: porta de serviço aberta / instalada incorrectamente.
-  E. Intermitente: a descalcificação está em curso.
-  F. A função System Empty está a funcionar.
-  G. Botão ON/OFF.
-  H. Botão de água quente.
-  I. Botão de café expresso.

 J. Botão de café longo.

Accesórios

É incluído na embalagem do produto:

- Kit de Descalcificação para o processo de limpeza automática.
- Pano para limpeza do Painel de controlo.
- Escova de limpeza.

Instalação da máquina

- Retire a película protetora, fita adesiva e qualquer outro material de embalagem do aparelho.
- Escolha uma superfície segura e estável com uma fonte de alimentação de fácil acesso e permita uma distancia livre mínima em redor da máquina.
- Insira o tabuleiro antigotejamento externo (1). Possui ímanes para facilitar a montagem. Certifique-se de que fica corretamente encaixado.
- Encha o depósito de água (consulte a secção “ENCHIMENTO DO DEPÓSITO DE ÁGUA”).
- Encha o depósito de café em grão com café (consulte “ENCHIMENTO DO DEPÓSITO DE CAFÉ EM GRÃO”).
- Desenrole e estique o cabo alimentação e insira a ficha na entrada localizada na parte posterior da máquina. Insira a ficha da outra extremidade do cabo de alimentação numa tomada elétrica de voltagem adequada.

Funcionamento diário CAFÉ

- Ligue o aparelho premindo o botão ON / OFF (G).
- O aparelho fica em modo de espera.
- Coloque uma chávena por baixo da saída de café (4) e ajuste a altura da saída para que a chávena encaixe.
- Dependendo do tamanho da chávena (demasiado alta ou demasiado larga), pode retirar o tabuleiro antigotejamento (1) ou ajustar a posição do tabuleiro como indicado na (Fig 1).
- Dependendo do sabor do café que preferir, prima o botão de café forte (I) ou o botão de café fraco (J).
- O botão de café que premir acende-se e mantém-se aceso, indicando que a máquina está a preparar a chávena de café.
- Quando o aparelho voltar ao modo de espera, o café está pronto a servir.
- Preparação: Se, por qualquer motivo, você achar difícil a circulação da água, prossiga com a preparação da bomba. Para fazer isso, basta pressionar o ícone de água quente (H) até que um fluxo contínuo de água saia.

OPÇÃO DE DESACTIVAÇÃO DA LIMPEZA AUTOMÁTICA:

- Pode sempre optar por fazer a Limpeza Manual (Ver “LAVAGEM MANUAL”), se considerar que a opção de Limpeza Automática é

incômoda, pode desativar esta função do seguinte modo:

- Abra e retire a Porta de serviço (10) (Ver Fig. 2 e 3)
- Mantenha premido o botão ON/OFF durante alguns segundos até ouvir 2 "bips".

Isto indica que a função função de limpeza automática foi desativada.

- Para voltar a ativá-la, repita a operação até ouvir os 2 "bips".
Conselho: O botão de café forte (I), com uma maior intensidade de café, é recomendado para café expresso (ambos os modos de café utilizam +-9gr de café). Os botões da quantidade de café (I, J) podem ser ajustados (consulte a secção OUTRAS CONFIGURAÇÕES / Quantidade de café e água).

ENCHIMENTO DO DEPÓSITO DE ÁGUA

- Quando o ícone (A) ficar a piscar, o depósito de água está com um nível de água baixo e necessita de ser enchido.
- Levante o depósito de água utilizando a tampa como asa.
- Enxagúe o depósito de água com água limpa, encha-o até ao nível máximo e torne a colocá-lo na máquina. Certifique-se de que fica bem colocado.

ADVERTÊNCIA: Para evitar derramamento em peças elétricas, não adicione água diretamente ao aparelho de outro recipiente.

ENCHIMENTO DO DEPÓSITO DE CAFÉ EM GRÃO

- Quando o ícone (B) fica a piscar, a máquina deve ser enchida com café em grão.
- Retire a tampa do depósito de café em grão.
- Verta lentamente os grãos de café.
- Torne a colocar a tampa do recipiente.

ADVERTÊNCIA: Encha o depósito de café em grão apenas com grãos de café. Café moído, café instantâneo, **café caramelizado** e qualquer outro tipo pode danificar a máquina.

ÁGUA QUENTE

- O aparelho pode dispensar água quente premindo simplesmente o botão de água quente (H). O botão de água quente e a iluminação acendem-se, o que indica que o aparelho está a aquecer água.
- Quando o botão de água quente e a iluminação se apagarem, a água está pronta a servir. Você sempre pode parar quando tiver o suficiente.

UMA VEZ CONCLUÍDA A UTILIZAÇÃO DO APARELHO:

- Desligue a máquina premindo o botão ON/OFF (G).
- O aparelho vem equipado com a função de Desligamento Automático. Dependendo do modo selecionado, a máquina leva diferentes tempos para se desligar automaticamente. (Consulte

a secção . “Outras Configurações – Seleção do MODO”).

Outras configurações

AJUSTE DA QUANTIDADE DE CAFÉ / ÁGUA QUENTE

- Pode memorizar a quantidade desejada de café para café expresso ou café fraco, e também para água quente de 25 ml a 250 ml.
- Para configurar a quantidade de líquido desejada, ao preparar o café (seja café forte (I) ou café longo (J)) ou água quente (H), pressione, solte e imediatamente pressione e segure o botão correspondente. A máquina continuará a encher a chávena de café.
- Quando a quantidade de café alcançar o nível desejado, solte o botão. Irá escutar dois apitos, indicando que a quantidade de café está memorizada.

AJUSTE DO GRAU DE MOAGEM

- Pode ajustar o moinho para o adaptar ao grau de torrefação do seu café rodando o comando de regulação do moinho, situado no funil do grão (Fig. 6)
- Para regular o grau de moagem, pode rodar o botão SEMPRE que o moinho esteja a moer café. Nunca faça a regulação do moinho quando não estiver em funcionamento. Pode danificar o moinho.
- Os pontos no comando de regulação indicam o sentido da rotação para se

obter uma moagem mais fina ou mais grossa.

SELEÇÃO DO MODO

- A máquina possui três configurações diferentes: configuração predefinida, modo ECO e modo rápido. No modo ECO, a aparelho ajuda a poupar mais energia. No modo rápido, o utilizador pode fazer o seu café mais rapidamente do que na configuração predefinida.
- Em baixo, poderá ver u a tabela com as funções ativas para cada Modo:

| | Modo ECO | Modo rápido | Mode Predefinido |
|------------------------------------|----------|-------------|------------------|
| Iluminação da saída de café | Não | Sim | Sim |
| Pré-infusão* | Sim | Não | Sim |
| Tempo para desligamento automático | 10min | 30min | 20min |
| Memória Quantidade por chávena | Sim | Sim | Sim |

*Nota: ¿O que é a Pré-Infusão?:

Quando a bomba começa funcionar, há uma pequena pausa. Durante essa pausa, o café moído no conjunto de distribuição de café é humedecido com uma pequena quantidade de água antes da extração total. Este processo expande o café moído no conjunto de distribuição de café, o que aumenta a retenção na passagem do líquido e aumenta também a pressão de trabalho, o que ajuda à extração de todos os óleos e do sabor completo dos grãos moídos.

PARA SELECIONAR O MODO:

- Com a máquina em modo de espera, prima o botão ON/OFF (G) durante 5 segundos, o que faz com que fique a piscar. Em seguida, solte-o. Os seguintes botões fornecerão uma série de indicações.

| | Modo ECO | Modo rápido | Mode Predefinido |
|----------------------------|----------|-------------|------------------|
| Ícone de água quente (H) | Luz ON | A piscar | A piscar |
| Ícone de café expresso (I) | A piscar | A piscar | A piscar |
| Ícone de café longo (J) | A piscar | A piscar | Luz ON |

- Para alterar o MODO, prima o botão de água quente (H) para o modo ECO, o botão de café expresso (I) para o modo rápido e o botão de café longo (J) para a configuração predefinida. Ouvir-se-ão dois apitos, o que indica que o modo está a ser selecionado.
- Se pretender manter a configuração atual, sem a alterar, prima novamente (G) ON/OFF ou aguarde 5 segundos para que a máquina regresse ao modo de espera.

Limpeza e manutenção

LIMPEZA DIÁRIA

- A limpeza e a manutenção atempada da máquina são muito importantes para prolongar a vida útil da mesma.
 - Retire o tabuleiro antigotejamento externo (1).
 - Esvazie a água do tabuleiro no lava-loiças e lave-o com água fria. Seque-o de seguida.
 - Retire o tabuleiro de resíduos interno (2) e o depósito de borras de café (3).
 - Esvazie o depósito de borras de café e lave-o com água fria. Seque-o de seguida.
- ATENÇÃO:** Nunca remova o recipiente para borras de café para esvaziá-lo com a máquina na metade do ciclo. Isso pode ocorrer quando você fica sem água no meio da fabricação de café. A máquina está na metade

do caminho, esperando que ela reabasteça o tanque para concluir o ciclo automaticamente. Nesse caso, em princípio você não pode removê-lo. Nunca force para removê-lo, pois isso pode danificar algum componente. Se o fizer, custará muito para colocar o conjunto completo de volta em seu lugar. A máquina não funcionará porque não detecta depósito de borras de café. Você pode colocá-lo apenas sem a bandeja de lixo interna (2). Quando o tanque de água estiver cheio e a gaveta (3) for colocada sem (2), a máquina continuará com o ciclo interrompido. Depois, você pode devolver a montagem (2) + (3) e a máquina estará pronta para operar novamente.

Nota: Quando o ícone (C) acender, deve esvaziar o depósito de borras de café.

LIMPEZA DO CONJUNTO DE DISTRIBUIÇÃO DE CAFÉ

- Empurre a porta de serviço (10) pela parte de baixo (Fig 2).
- Retire a porta de serviço (Fig 3). Prima os botões de ejeção do conjunto de distribuição de café (9) (cor de laranja) (Fig 4). Retire conjunto de distribuição de café (9) (Fig 5).
- Lave o conjunto de distribuição de café em água corrente. Em seguida, seque-o muito bem.
- Aproveite a oportunidade para limpar os arredores do grupo de café.
- Insira novamente o conjunto de distribuição de café (9) na sua posição original e encaixe a porta de serviço na sua posição original.
- Coloque o depósito de borras de café (3) no tabuleiro de resíduos interno (2) e torne a colocá-la na sua posição original.
- Coloque o tabuleiro antigotejamento externo (1) na sua posição original

LIMPEZA AUTOMÁTICA

- Quando o ícone (E) está aceso, tal indica que deve ser efetuada a limpeza automática.
 - O aparelho permanecerá nas melhores condições de esta função for efetuada pelo menos uma vez por mês, ou com maior regularidade, dependendo da dureza da água utilizada.
 - Encha completamente o depósito de água.
 - Adicione o pacote do agente de limpeza incluído na embalagem ao depósito de água.
- IMPORTANTE: Não utilize vinagre ou outro agente de limpeza para efetuar a limpeza automática deste aparelho. O agente de limpeza poderá danificar o aparelho.
- Coloque um recipiente suficientemente grande por baixo da saída de café.
 - No modo de espera, mantenha premido o botão ON/FF (G) e o botão de café expresso(I) simultaneamente

durante 5 segundos. Irá ouvir um “bip” e os ícones (E) e café expresso (I) ficam a piscar.

- Prima o botão de café expresso (I) para confirmar o início do processo de limpeza.
- O ícone (E) continua a piscar, o que indica que o aparelho está a efetuar o processo de limpeza automática. Para regressar ao modo de espera, prima o botão ON/OFF (G).
- Quando toda a água do depósito tiver sido utilizada, os ícones (A) (falta de água) e café expresso (I) ficam a piscar. Retire o resto da solução do depósito de água e encha o depósito com água da torneira até à posição de MAX.
- Quando tiver enchido e colocado novamente o depósito, o ícone de Falta de água (A) apaga-se. Então Café Forte (I) e Ícone (E) estarão acendendo continuamente.
- Em seguida, o aparelho continuará com o processo de descalcificação, primeiro irá usar metade da água do depósito, em seguida, há uma pausa de cerca de 1 minuto e irá continuar até terminar o resto da água do depósito.
- Quando a limpeza automática terminar, o aparelho desliga-se automaticamente.

NOTA: para se certificar de que o processo de descalcificação fique completo, tenha paciência durante o processo e certifique-se de que o aparelho se desliga automaticamente.

FUNÇÃO DE SISTEMA DE VÁCUO

- Recomendamos que utilize a Função de Sistema de Vácuo antes de um longo período de tempo sem utilizar o aparelho, como proteção contra baixas temperaturas e antes de contactar a assistência técnica.
 - No modo de espera, mantenha premido o botão ON/OFF (G) e o botão de café longo (J) simultaneamente durante 5 segundos.
 - O ícone de Sistema de Vácuo (F) fica a piscar.
 - Desenchaie o depósito do água do aparelho. O Ícone de Sistema de Vácuo (F) fica com luz fixa, indicando que o processo de Sistema de vácuo está a decorrer.
 - Pode premir o Botão ON/OFF (G) antes de retirar o depósito de água para regressar ao modo de espera.
 - Quando a Função de Sistema de Vácuo estiver terminada, o aparelho desliga-se automaticamente.
- IMPORTANTE: Após efetuar a FUNÇÃO DE SISTEMA DE VÁCUO, quando for tornar a utilizar a máquina, prima o botão de água quente (H) até que a água saia pelo bico.

LAVAGEM MANUAL

- Pode também realizar um ciclo de lavagem manual para limpar a saída de café após a utilização. Sugerimos efetuar uma lavagem manual se o aparelho não foi utilizado utilizado

durante um longo período de tempo.

Para a fazer:

- No modo de espera, prima e mantenha premido o botão ON/OFF e o botão de água quente (H) em simultâneo.
- O botão de água quente (H) permanecerá piscando até que o processo de enxágue termine.
- Após esta lavagem manual, o aparelho regressa ao modo de espera.

LIMPEZA DO APARELHO

- Desligue o cabo de alimentação da corrente elétrica.
- Esvazie os tabuleiros antigotejamento interno e externo.
- Utilize um pano húmido ou um agente não abrasivo para limpar as manchas de água do aparelho.

IMPORTANTE: Nunca utilize agentes abrasivos, vinagre ou desincrustantes que não estejam incluídos no kit de limpeza do aparelho.

LIMPEZA DA SAÍDA DE CAFÉ MOÍDO

- Ao sair do moinho até ao conjunto de distribuição de café, o café moído pode ficar pegado no percurso de condução da saída da moagem para o grupo de distribuição após um período prolongado de utilização. Sugerimos limpar a saída desse percurso de condução para se certificar de que o café moído chega à máquina.
- Prima a área inferior da porta de serviço (Fig 2)
- Retire a porta de serviço (Fig 3)

- Prima os botões de ejeção do conjunto de distribuição de café (Fig 4)
- Retire conjunto de distribuição de café (Fig 5)
- Utilize a escova de limpeza para limpar a saída da moagem (Fig 7)

Anomalias e reparação

- Em caso de avaria leve o aparelho a um Serviço de Assistência Técnica autorizado. Não tente desmontar ou reparar o aparelho, já que tal poderá acarretar perigos.

RESOLUÇÃO DE PROBLEMAS

| Problema | Causa | Solução |
|--|---|--|
| Se o aparelho não funciona | O aparelho não está ligado à corrente elétrica. | Ligue a ficha e prima o botão de ligar/desligar. Verifique o cabo e a ficha. |
| No há reação ou requerem-se várias tentativas ao premir-se a tecla de função no painel | O aparelho está sob interferência eletromagnética. O painel está sujo. | Desligue o aparelho da tomada. Torne a ligar e reinicie-o após dois minutos. Limpe o painel com o pano fornecido. |
| O café não está suficientemente quente. | As chávenas não foram preaquecidas. A unidade de elaboração está demasiado fria. | Faça a lavagem manual do aparelho pelo 3 vezes antes de preparar o café. |
| Não sai café. | Foi utilizada previamente a função de sistema de vácuo. | Prima o botão de água quente até que saia alguma água pelo tubo. |
| A primeira chávena de café não tem boa qualidade. | A primeira moagem do moinho pode não verter quantidade suficiente de café na unidade de elaboração. | Retire o café. Os cafés seguintes serão de boa qualidade. |
| O café sai sem creme | O café em grão não é fresco. | Substituir ou utilizar uma marca adequada de café em grão. |
| Os botões táteis não têm sensibilidade | Não premiu o botão tátil pela zona mais frontal do aparelho | Prima a parte inferior do ícone do botão tátil pela posição mais frontal do dispositivo. |
| O aparelho demora demasiado tempo a aquecer. | Há acumulação de calcário | Efetue a descalcificação da máquina |
| Ao retirar-se o depósito de água, o nível de água está muito baixo mas o ícone (A) não ativou o indicador de alerta. | A área em redor do conector do depósito de água está húmida. | Limpe a água em redor do conector do depósito de água. |
| A bandeja antigoteamento interna fica cheia com demasiada água. | O café foi moído muito fino e bloqueou a saída de água. | Ajuste o grau de moagem do café para um ponto mais grosso durante a operação de de moagem. |
| O café sai demasiado lentamente ou gota a gota. | O café foi moído muito fino e e está a bloquear a saída de água. | Ajuste o grau de moagem do café para um ponto mais grosso durante a operação de de moagem. |
| O indicador de falta de café (B) fica a piscar, mas existe café em grão dentro do recipiente (6). | A saída interna do café moído está bloqueada. | Siga os passos da secção (LIMPEZA DA SAÍDA DE CAFÉ MOÍDO). |
| Não é possível colocar o recipiente para borras de café e a máquina não funciona (teclado com ícones desativados) | Você removeu o recipiente de aterramento (3) a meio ciclo e agora não pode entrar | Coloque o recipiente de aterramento (3) sem a bandeja de resíduos interna (2), para que a máquina detecte (3) e permita continuar com o ciclo interrompido. Então você pode colocar o conjunto inteiro (2) + (3) |

Para as versões EU do roduto e/ou caso aplicável no seu país:

ECOLOGIA E RECICLAGEM E DO PRODUTO

- Os materiais que constituem a embalagem deste aparelho estão integrados num sistema de recolha, classificação e reciclagem. Se desejar eliminá-los, utilize os contentores de reciclagem colocados à disposição para cada tipo de material.
- O produto está isento de concentrações de substâncias que possam ser consideradas nocivas para o ambiente.



- Este símbolo significa que se desejar desfazer-se do produto depois de terminada a sua vida útil, deve entregá-lo através dos meios

adequados ao cuidado de um gestor de resíduos autorizado para a recolha selectiva de Resíduos de Equipamentos Eléctricos e Electrónicos (REEE).

Este aparelho cumpre a Diretiva 2014/35/CE de Baixa Tensão, a Diretiva 2014/30/UE de Compatibilidade Eletromagnética a Diretiva 2011/65/UE sobre restrições à utilização de determinadas substâncias perigosas em aparelhos eléctricos e electrónicos e a Diretiva 2009/125/CE sobre os requisitos de design

ecológico aplicável aos produtos relacionados com a energia.

Garantia e assistência técnica

- Este produto possui reconhecimento e proteção da garantia legal em conformidade com a legislação em vigor. Para fazer valer os seus direitos ou interesses, deve recorrer sempre aos nossos serviços de assistência técnica oficiais. Poderá encontrar o mais próximo de si através do seguinte website: www.incapto.com
- Pode também solicitar informação relacionada contactando-nos para o número de telefone que aparece no final deste manual. Pode fazer o download deste manual de instruções e suas atualizações em www.incapto.com



Coffee is Incapto, SL
ES-B67609404
C/ Llacuna, 162-164,
08018, Barcelona, España
www.incapto.com
hello@incapto.com